

NTN 51109参数

主要尺寸	SD	45	mm	-
	D	65	mm	外径
	T	14	mm	宽度
	R	0.6	mm	(最小)
型号	ORDER	51109		型号
基本额定载荷	CA	27900	N	动载荷
	COA	69000	N	静载荷
	CAF	2 840	kgf	动载荷
	COAF	7 050	kgf	静载荷
极限转速	NG	3 200	r/min	脂润滑
	NO	4 600	r/min	油润滑
尺寸	D1	65	mm	(最大)
	SD1	47	mm	(最小)
重量	MASS	150	g	重量
安装尺寸	DA1	57	mm	(最小)
	DA	53	mm	(最大)
	RAS	0.6	mm	(最大)

NTN 51109图片

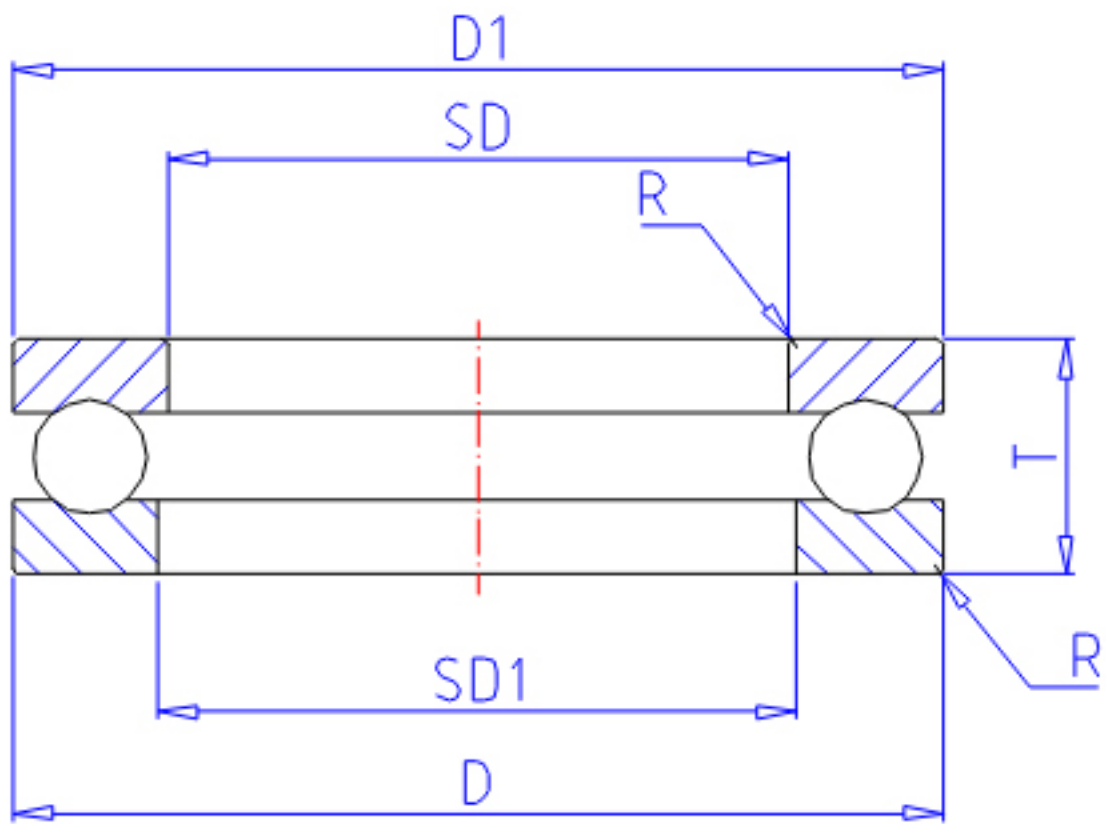

参考资料:<http://www.sozhou.com/p/22993206.html>

