

SKF HK 3516参数

主要尺寸	F_w	35	mm	-
	D	42	mm	-
	C	16	mm	-
基本额定载荷	C	17900	N	动载荷
	C_0	34000	N	静载荷
疲劳载荷极限	P_u	4000	N	-
额定转速	参考转速	7000	r/min	-
	极限转速	8000	r/min	-
重量	重量	36	g	-
型号	型号	HK 3516	-	-

SKF HK 3516图片

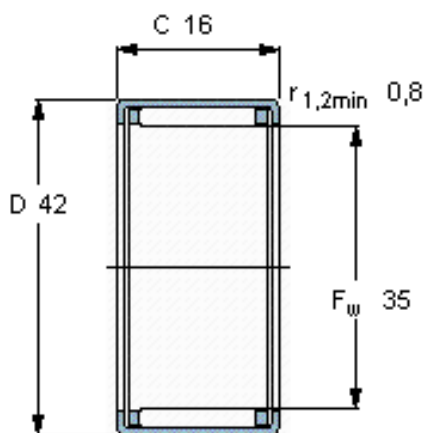

适宜的附件

IR内圈 IR 30x35x17
LR内圈 LR 30x35x16.5
G密封件 G 35x42x4
SD密封件： SD 35x42x4

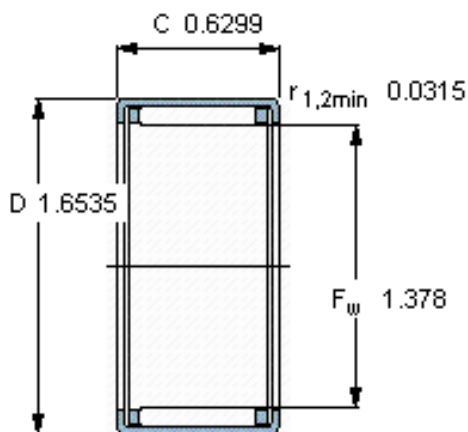

适宜的附件

IR内圈 IR 30x35x17
LR内圈 LR 30x35x16.5
G密封件 G 35x42x4
SD密封件： SD 35x42x4