

NTN 699参数

主要尺寸	SD	9.0	mm	-
	D	20	mm	外径
	B	6.0	mm	宽度
	B1	6.0	mm	-
	D1	0.0	mm	-
	D2	0.0	mm	-
	C1	0.0	mm	-
	C2	0.0	mm	-
	R	0.30	mm	(最小)
	型号	ORDER	699	
基本额定载荷	CR	2480	N	动载荷
	COR	1090	N	静载荷
	CRF	253	mm	动载荷
	CORF	111	kgf	静载荷
极限转速	LSG	32 000	r/min	脂润滑
	LSO	38 000	r/min	油润滑
重量	MASS	8.20	g	开放式重量
安装尺寸	DA1	11	mm	(最小)
	DA2	11.6	mm	(最小)
	DA	18	mm	(最大)
	RAS	0.3	mm	(最大)
重量	MASS1	0.00	g	开放凸缘式重量

NTN 699图片

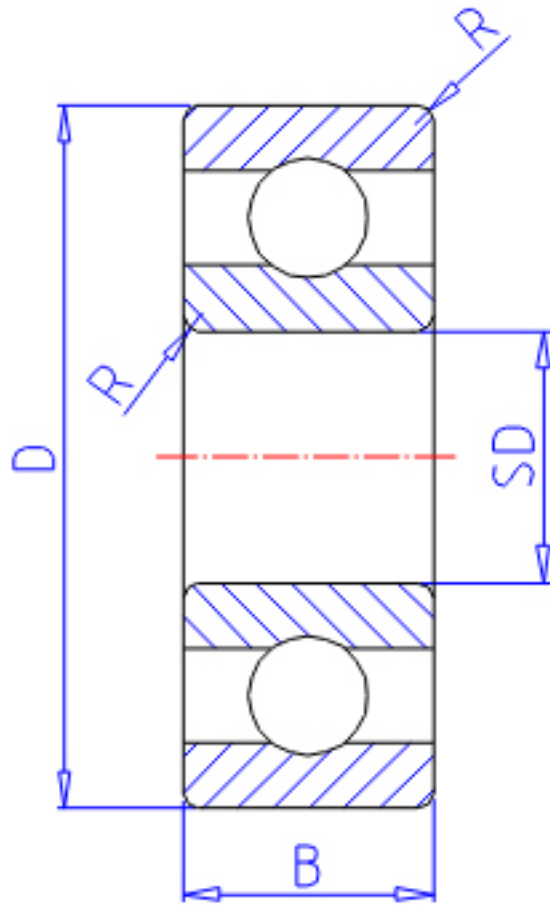

参考资料:<http://www.sozhou.com/p/329691e6.html>

