

NTN 5308S参数

主要尺寸	SD	40	mm	-
	D	90	mm	外径
	B	36.5	mm	宽度
	R	1.5	mm	(最小)
型号	ORDER	5308S		型号
基本额定载荷	CR	56500	N	动载荷
	COR	41000	N	静载荷
	CRF	5800.00	kgf	动载荷
	CORF	4200	kgf	静载荷
极限转速	LSG	5300	r/min	脂润滑
	LSO	6700	r/min	油润滑
作用点	A	45.5	mm	-
重量	MASS	1050	g	重量
安装尺寸	DA	81	mm	(最大)
	RAS	1.5	mm	(最大)
	DA1	49	mm	(最小)

NTN 5308S图片

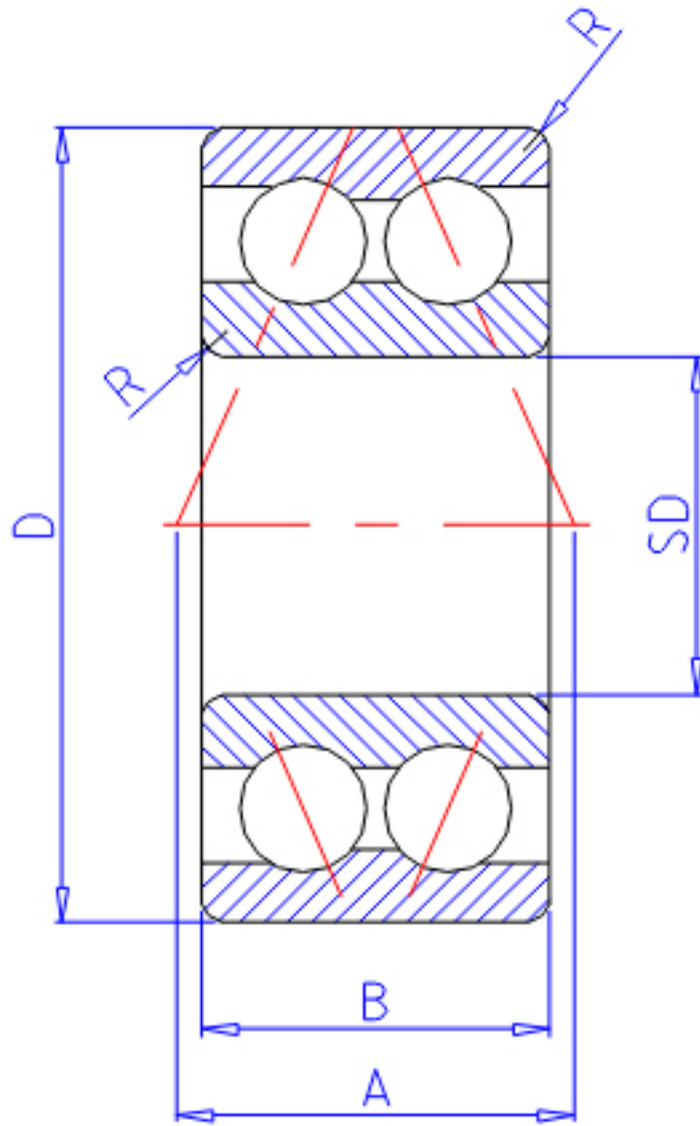

参考资料:<http://www.sozhou.com/p/409f8587.html>

