

NTN SV216参数

轴径	MD	80	mm	轴径
	MD1	70	mm	轴径
	MD2	90	mm	-
型号	BN	SV216		型号
BAS型号	BON	V140		本体
	CN	140C		盖
适用部件	SBBN	1216		自动调心球轴承型号
	SRBN	-		自动调心滚子轴承型号
尺寸	D	140	mm	-
	H	100	mm	-
	J	260	mm	-
	J1	0	mm	-
	N1	25	mm	-
	N	30	mm	-
	L	315	mm	-
	A	136	mm	-
	A1	90	mm	-
	G	56	mm	-
	A2	58.0	mm	-
	H1	32	mm	-
	H2	195	mm	-
	S	M22		参考尺寸型号
	QB	2		参考尺寸型号个数
重量	MASS	14000	g	重量
适用部件	LRN	SR140x15		定位圈型号
	QR	2.000		定位圈个数
	NN	AN16		螺母型号
	WN	AW16		垫圈型号
参考尺寸	Y	32	mm	-
橡胶密封圈型号	RSN	ZF16		橡胶密封圈型号d2侧
	RSN1	ZF20		橡胶密封圈型号d3侧

NTN SV216图片

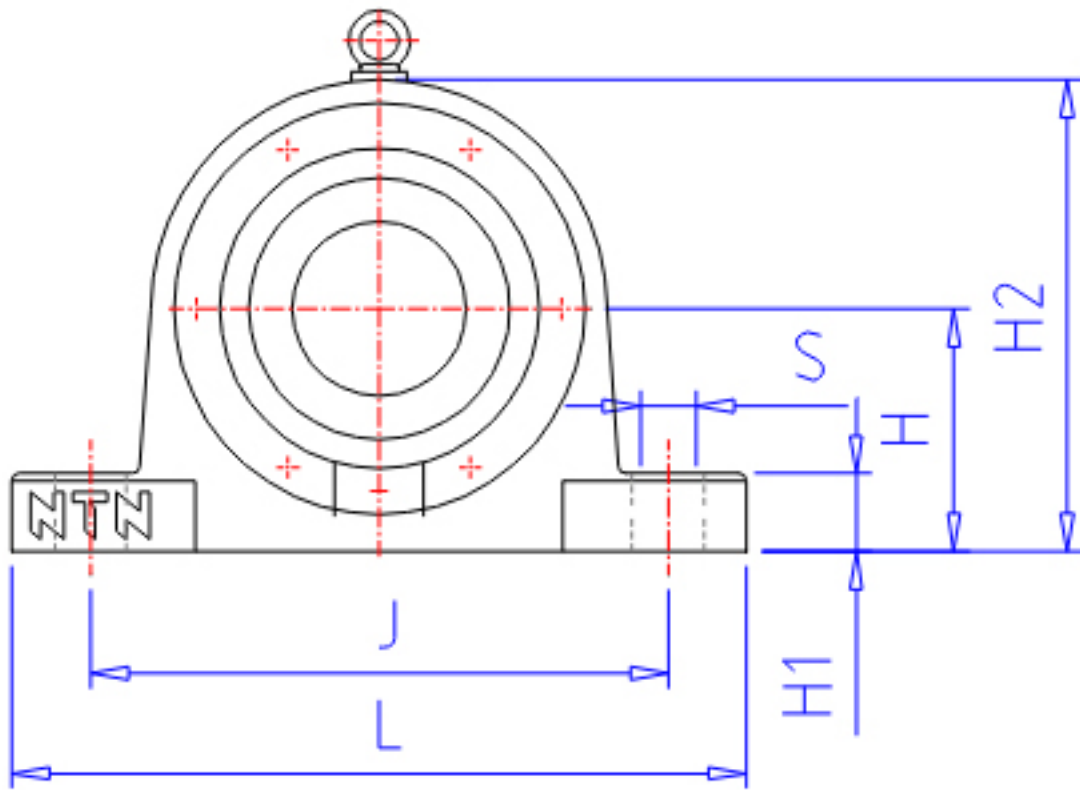

参考资料:<http://www.sozhou.com/p/52d75883.html>