

### SKF HK 5022 RS参数

主要尺寸	$F_w$	50	mm	-
	D	58	mm	-
	C	22	mm	-
基本额定载荷	C	29200	N	动载荷
	$C_0$	63000	N	静载荷
疲劳载荷极限	$P_u$	7800	N	-
额定转速	参考转速	5000	r/min	-
	极限转速	3600	r/min	-
重量	重量	76	g	-
型号	型号	HK 5022 RS	-	-

### SKF HK 5022 RS图片

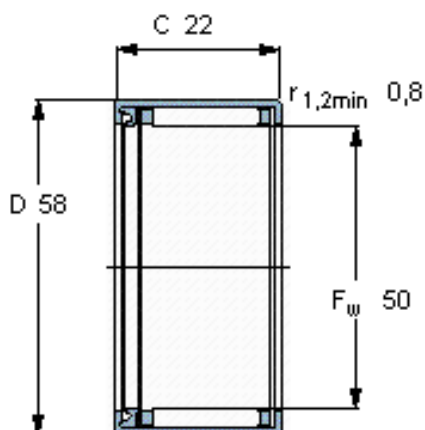

#### 适宜的附件

IR内圈 IR 45x50x25.5  
LR内圈 LR 45x50x25.5  
G密封件 -  
SD密封件：

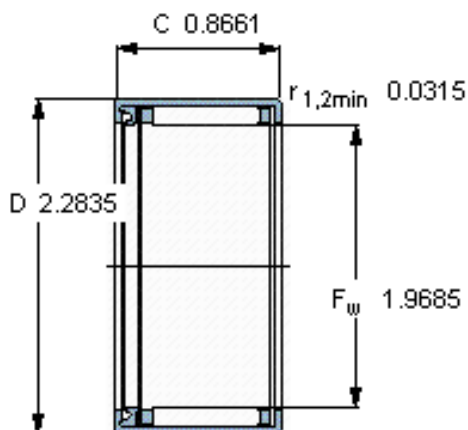

#### 适宜的附件

IR内圈 IR 45x50x25.5  
LR内圈 LR 45x50x25.5  
G密封件 -  
SD密封件：