

SKF HK 2820. 2RS参数

主要尺寸	F_w	28	mm	-
	D	35	mm	-
	C	20	mm	-
基本额定载荷	C	15700	N	动载荷
	C_0	26500	N	静载荷
疲劳载荷极限	P_u	3150	N	-
额定转速	参考转速	-	r/min	-
	极限转速	6300	r/min	-
重量	重量	34	g	-
型号	型号	HK 2820. 2RS	-	-

SKF HK 2820. 2RS图片

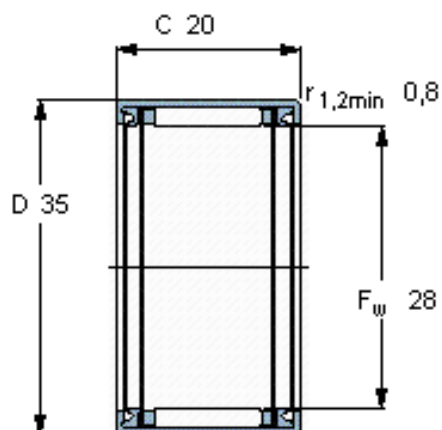

适宜的附件

IR内圈 IR 22x28x20.5
LR内圈 LR 22x28x20.5
G密封件 -
SD密封件：

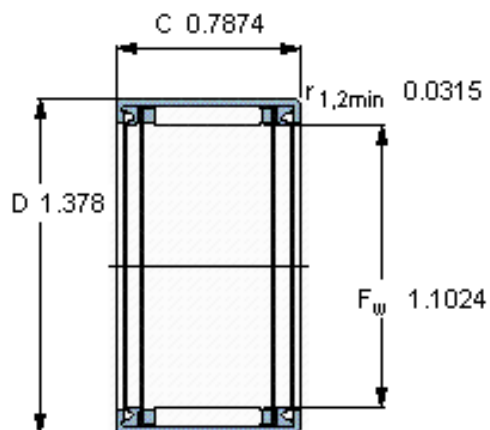

适宜的附件

IR内圈 IR 22x28x20.5
LR内圈 LR 22x28x20.5
G密封件 -
SD密封件：