

INA GF90-D0参数

尺寸	d	90	mm	公差: 0 / -0,02
	d ₂	226	mm	-
	l ₆	263	mm	-
说明		0.055 - 0.142	mm	径向内部游隙 CN
尺寸	B	60	mm	公差: 0 / -0,2
	C ₁	65	mm	-
	C _{1 max}	69	mm	-
	D	130	mm	-
	d ₁	98.1	mm	-
	d _K	115	mm	-
	h ₂	150	mm	-
	r _{1s min}	1	mm	倒角尺寸
接触角	α	5		-
重量	m	23500	g	质量
基本额定载荷	C _r	490000	N	基本额定动载荷, 径向
	C _{0r}	1352000	N	基本额定静载荷, 径向 轴承座的基本额定载荷

INA GF90-D0图片

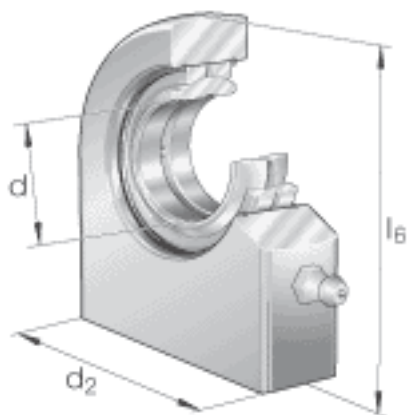

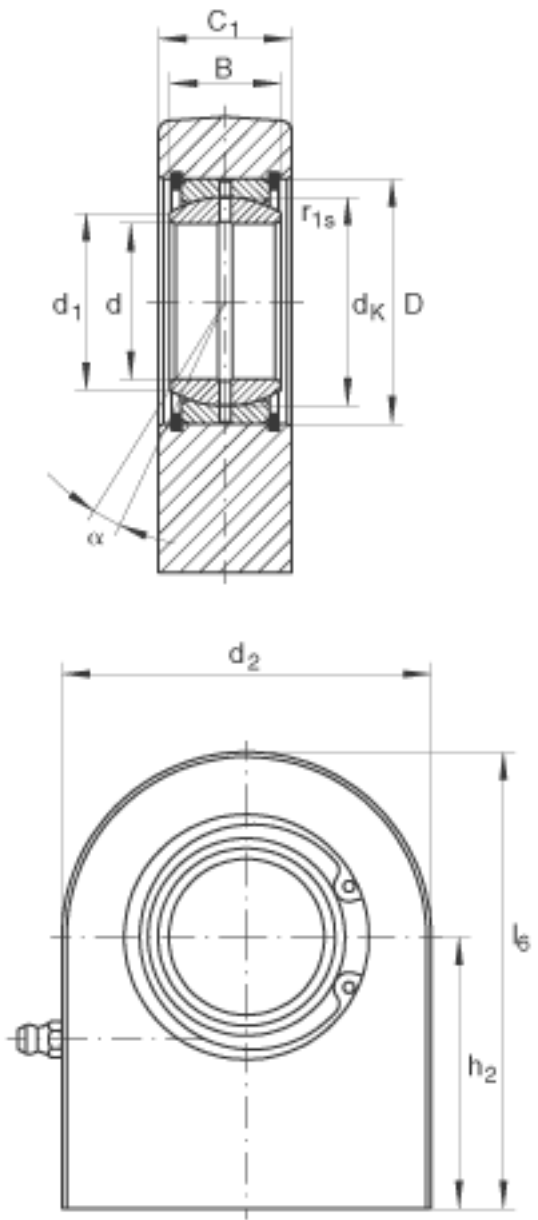

参考资料:<http://www.sozhou.com/p/92344447.html>