

SKF C 3024 KV *参数

主要尺寸	d	120	mm	-
	D	180	mm	-
	B	46	mm	-
基本额定载荷	C	430000	N	动载荷
	C_0	640000	N	静载荷
疲劳载荷极限	P_u	67000	N	-
额定转速	参考转速	-	r/min	-
	极限转速	1400	r/min	-
重量	重量	4050	g	-
型号	* SKF 探索者轴承	C 3024 KV *	-	-
说明	**请核查供货情况	-	-	-

SKF C 3024 KV *图片

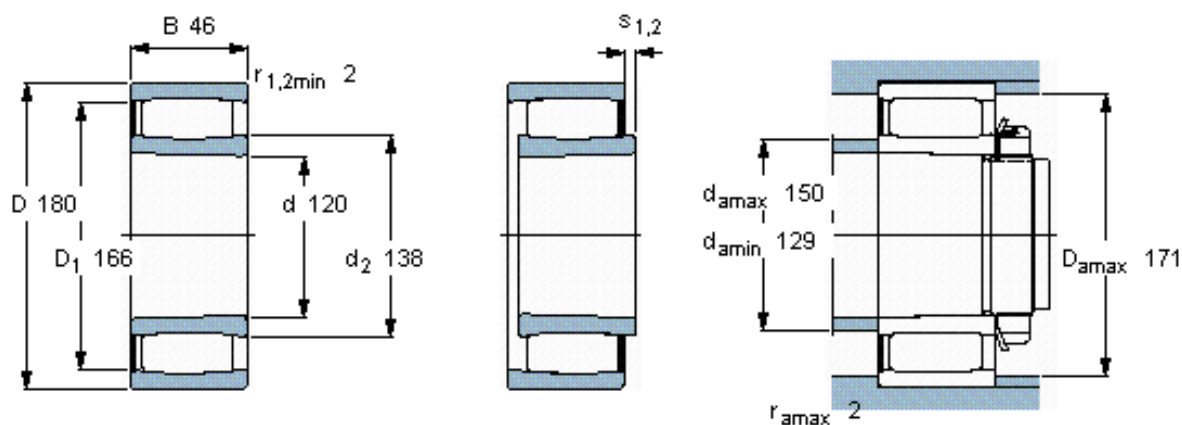

圆锥孔，圆锥
1: 12

轴向位移 s_1
轴向位移 s_2 (挡圈侧)
对中误差系数 k_1
运行游隙系数 k_2

10,6
3,8
0,11
0,10

参考资料: <http://www.sozhou.com/p/94224307.html>

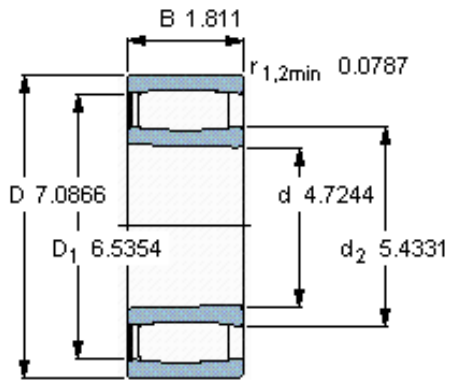

圆锥孔，圆锥
1: 12

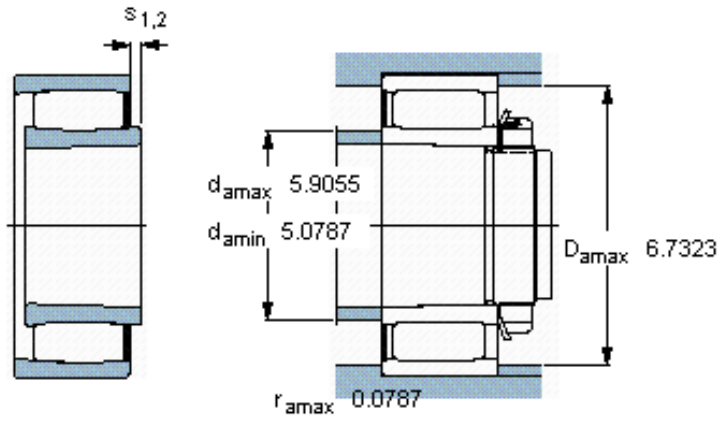

轴向位移 s_1
轴向位移 s_2 (挡圈侧)
对中误差系数 k_1
运行游隙系数 k_2

0.417
0.149
0,111
0,109