

SKF HK 2012参数

主要尺寸	F_w	20	mm	-
	D	26	mm	-
	C	12	mm	-
基本额定载荷	C	8420	N	动载荷
	C_0	12500	N	静载荷
疲劳载荷极限	P_u	1400	N	-
额定转速	参考转速	12000	r/min	-
	极限转速	14000	r/min	-
重量	重量	14	g	-
型号	型号	HK 2012	-	-

SKF HK 2012图片

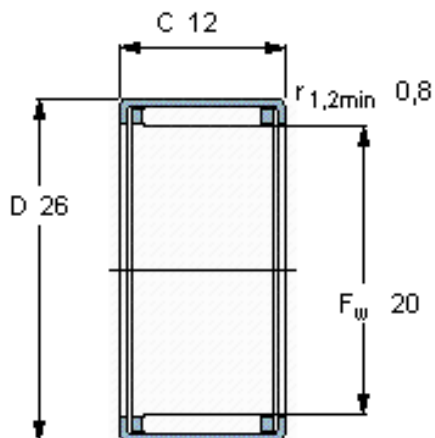

适宜的附件

IR内圈
LR内圈
G密封件
SD密封件：

IR 15x20x13
-
G 20x26x4
SD 20x26x4

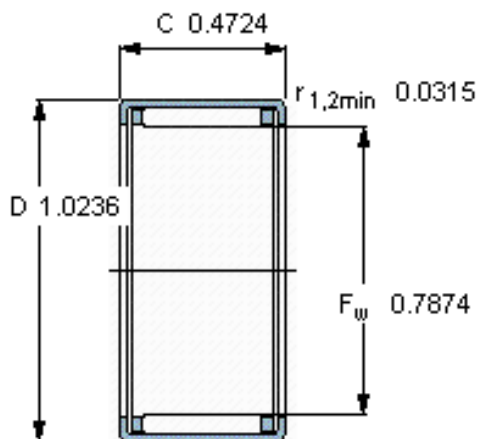

适宜的附件

IR内圈
LR内圈
G密封件
SD密封件：

IR 15x20x13
-
G 20x26x4
SD 20x26x4