

SKF QJ 211 N2MA \*参数

主要尺寸	d	55	mm	-
	D	100	mm	-
	B	21	mm	-
基本额定载荷	C	85000	N	动载荷
	$C_0$	83000	N	静载荷
疲劳载荷极限	$P_u$	3550	N	-
额定转速	参考转速	8000	r/min	-
	极限转速	11000	r/min	-
重量	重量	770	g	-
型号	* SKF 探索者轴承	QJ 211 N2MA *	-	-

SKF QJ 211 N2MA \*图片

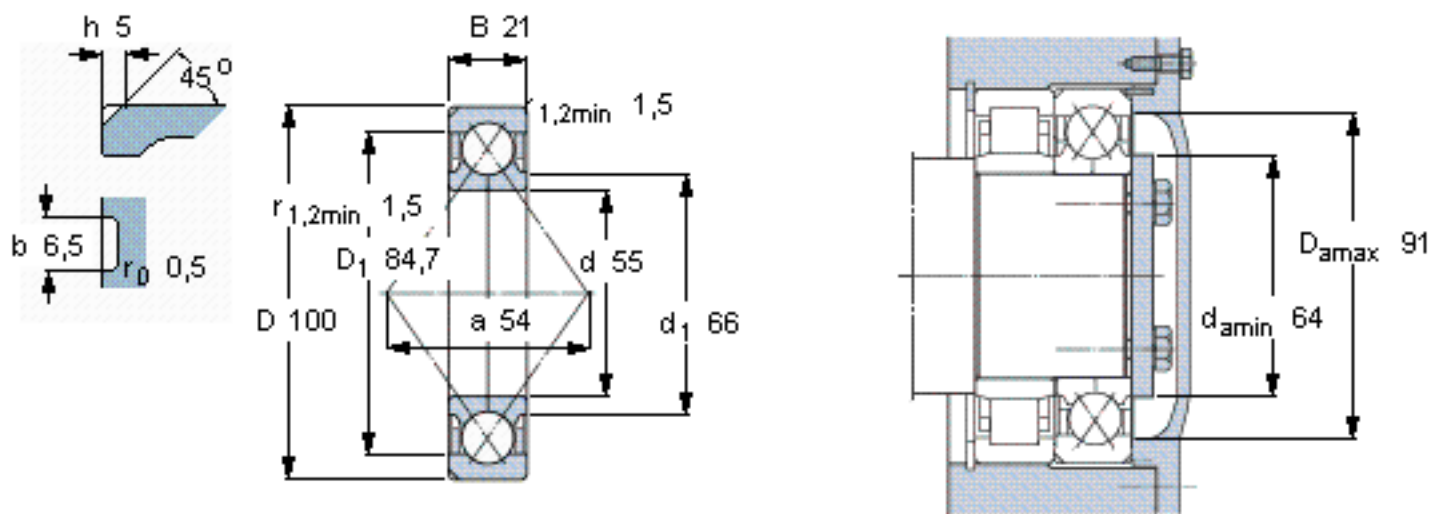

计算系数

- $k_a$  1
- $e$  0,95
- $X$  0,6
- $Y_1$  0,66
- $Y_2$  1,07
- $Y_0$  0,58

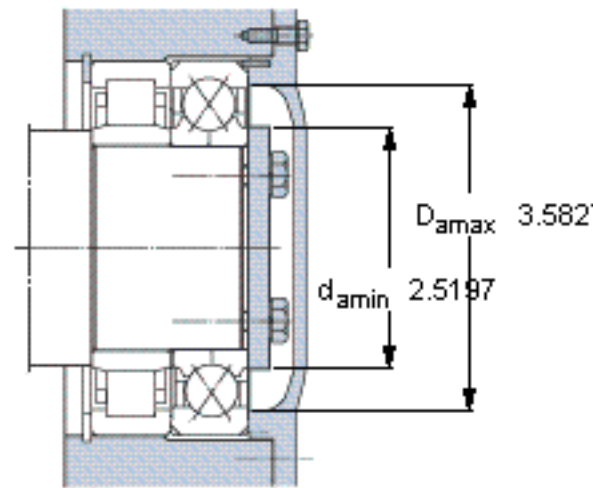
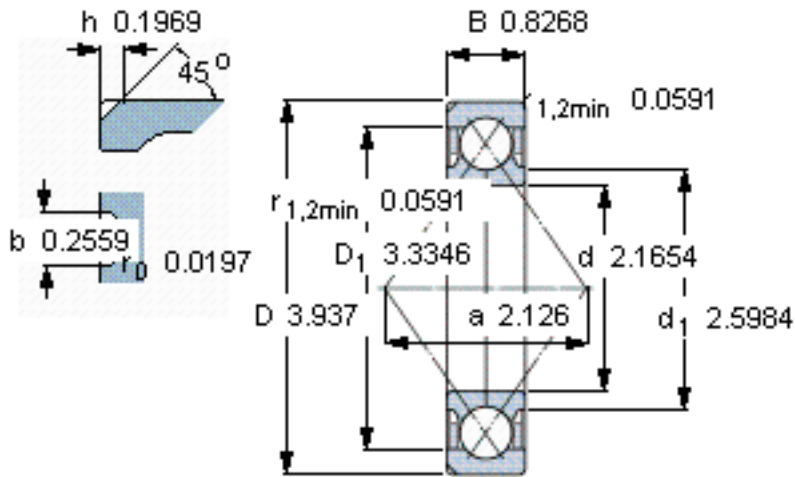

**计算系数**

$k_a = 1$

$e = 0,95$

$X = 0,6$

$Y_1 = 0,66$

$Y_2 = 1,07$

$Y_0 = 0,58$