

SKF RNA 6908参数

主要尺寸	F_w	48	mm	-
	D	62	mm	-
	C	40	mm	-
基本额定载荷	C	67100	N	动载荷
	C_0	125000	N	静载荷
疲劳载荷极限	P_u	16000	N	-
额定转速	参考转速	8000	r/min	-
	极限转速	9500	r/min	-
重量	重量	260	g	-
型号	型号	RNA 6908	-	-

SKF RNA 6908图片

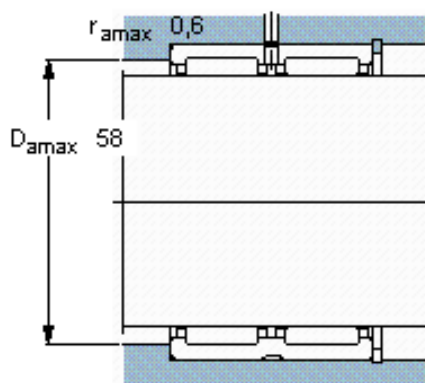
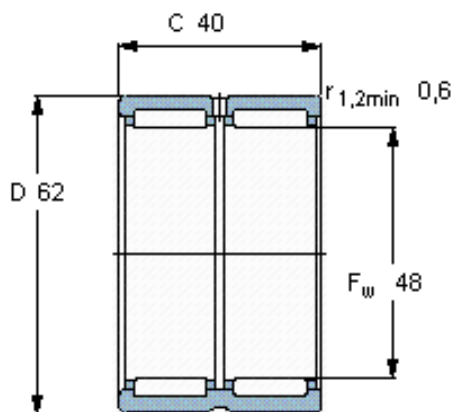

适宜的附件

G密封件
SD密封件：
CR密封件

-
-
48X62X8 CRW1 F

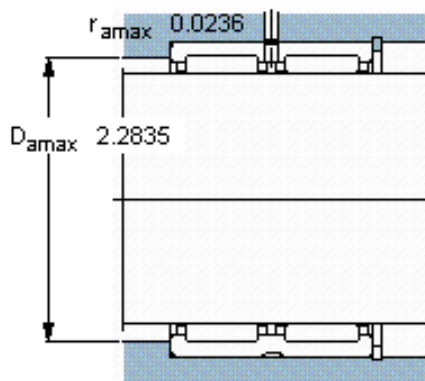
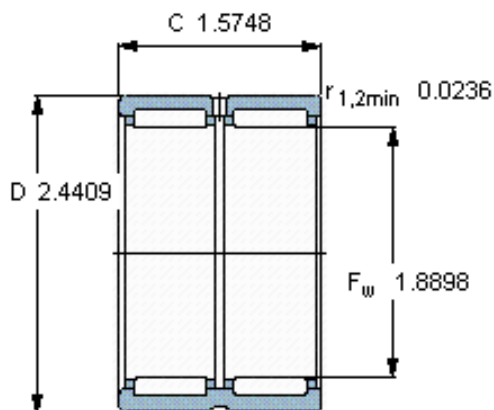

适宜的附件

G密封件
SD密封件：
CR密封件

-
-
48X62X8 CRW1 F