

### SKF HK 1816.2RS参数

主要尺寸	$F_w$	18	mm	-
	D	24	mm	-
	C	16	mm	-
基本额定载荷	C	7920	N	动载荷
	$C_0$	11200	N	静载荷
疲劳载荷极限	$P_u$	1270	N	-
额定转速	参考转速	-	r/min	-
	极限转速	8500	r/min	-
重量	重量	15	g	-
型号	型号	HK 1816.2RS	-	-

### SKF HK 1816.2RS图片

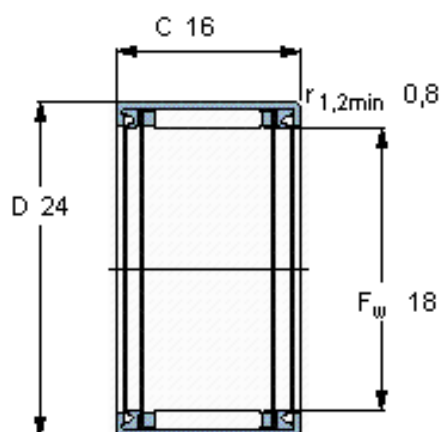

#### 适宜的附件

IR内圈 IR 15x18x16.5  
LR内圈 LR 15x18x16.5  
G密封件 -  
SD密封件：

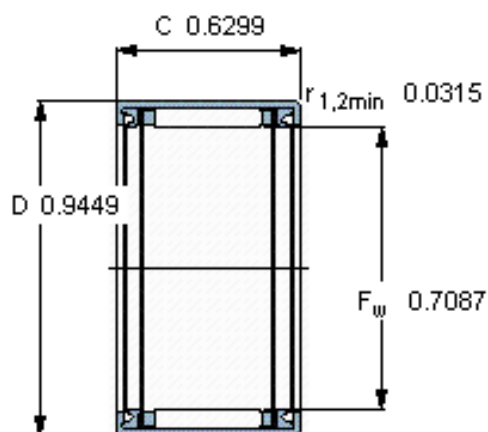

#### 适宜的附件

IR内圈 IR 15x18x16.5  
LR内圈 LR 15x18x16.5  
G密封件 -  
SD密封件：